



SERVIZIO IN CAMERA E CATERING / ZIMMERSERVICE

ZIMMERSERVICE

Wenn es um die Bedürfnisse der Gäste geht, müssen Housekeeping, Service und Küche Hand in Hand arbeiten. Speziell für diese Anforderung bietet CADDIE HOTEL entsprechende Produkte an, die als Bindeglied zwischen den Bereichen fungieren und sich durch ihre Funktionalität auszeichnen.



HELMICH
HOTELAUSSTATTUNG

Krögerskoppel 13 · 24558 Henstedt-Ulzburg
Telefon: 0 41 93 / 90 13 - 6 · Telefax: / 90 13 - 83
e-Mail: info@helmich-hotelausstattung.de



Bora Bora L

Modello / Typ	Ref.	Struttura / Material	Finitura pannelli Vd. Pag 61 Dekore (siehe Seite 61)	Specifiche / Ausstattung		
Bora Bora M	080203 HPL	Struttura in tubo verniciato colore RAL9006 con pannellatura in legno stratificato HPL 4 paracolpi	HPL 	1 cassetto in metallo, chiusura con serranda 3 ripiani con barra di protezione. Paracolpo integrale anti traccia. 1 Metall-Schublade mit verstellbarer Inneneinteilung, 3 Einlegeböden mit Schutzreling sowie rundum Gummistoßschutz.		
Bora Bora L	080204 HPL	Stahlrohrrahmen grau pulverbeschichtet (RAL 9006) mit Verkleidung aus HPL-Platten, 4 Abweisrollen				

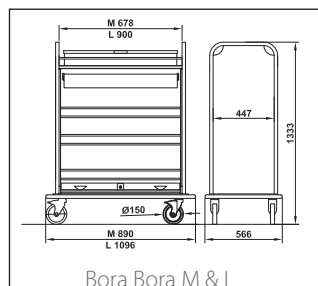

Bora Bora M & L

Con uno stile moderno e una struttura leggera ma al tempo stessa robusta, BORA BORA si adatta perfettamente ai business hotels. La chiusura a serranda protegge il contenuto mentre la sua maneggevolezza aiuta le operazioni di servizio.

Eine moderne Aufmachung in Verbindung mit einer sehr stabilen Bauweise zeichnen den Barservicewagen BORA BORA aus. Die Innenaufteilung ermöglicht einen schnellen Minibarservice. Mit abschließbarem Rollo.

Bora Bora M & L

Charlotte M & L

SERVIZIO IN CAMERA E CATERING / ZIMMERSERVICE



Charlotte M (Options RG + CC +3xD)

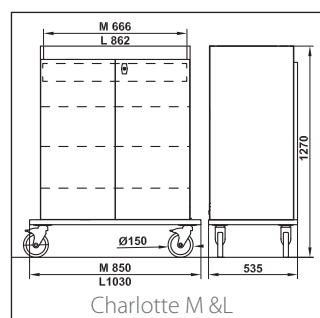

Charlotte M & L

L'eleganza del CADDIE CHARLOTTE lo rende il carrello ideale per lo stile classico e lussuoso dei city center hotels. Disponibile in 12 finiture diverse per adattarsi a qualsiasi interno.

Als Minibar-Servicewagen begeistert CADDIE CHARLOTTE neben seinem Innenleben vor allem durch seine schlichte Eleganz, die sich perfekt in jedes Ambiente fügt. Es stehen 12 verschiedene Dekore zur Auswahl.

Modello / Typ	Ref.	Struttura / Material	Finitura pannelli Vd. Pag 61 Dekore (siehe Seite 61)	Specifiche / Ausstattung		
Charlotte M	080103 WD	Struttura in legno laminato. / Melaminharzbeschichtetes Holz	LAM. 	3 cassetti interni con divisori regolabili, chiusura con porte con chiave, paracolpo integrale 3 Schubladen mit verstellbarer Inneneinteilung, abschließbare Türen, rundum Gummistoßschutz		
Charlotte L	080104 WD					



Rc

Krögerskoppel 13 · 24558 Henstedt-Ulzburg
 Telefon: 0 41 93/90 13-6 · Telefax: /90 13-83
 e-Mail: info@helmich-hotelausstattung.de

Modello / Typ	Ref.	Struttura / Material	Finitura pannelli Vd. Pag 61 Dekore (siehe Seite 61)	Specifiche / Ausstattung		
Easy Bar	080403 HPL	Struttura in legno laminato / Full laminated wood structure.	LAM. 	5 livelli di cui 4 ripiani interni con barra di protezione. Paracolpo integrale anti traccia. 5 Etagen, davon 3 als Einlegeböden, innere Etagen mit Schutzreling, mit rundum Gummistoßschutz	2 x Ø150 mm Ruote in poliammide / Rolle mit Kunststoffgabel, Lauffläche aus Polyamid	

Il CADDIE BAR SERVICE EASY è aperto su entrambi i lati per consentire un accesso più rapido e facile al contenuto. Pratico ed essenziale, assicura la protezione dei vostri locali grazie al paracolpo integrale anti traccia.

Wenn's schnell gehen muss, ist CADDIE BAR SERVICE EASY die richtige Wahl. Alle Seiten sind offen gestaltet, so dass man über überall schnell an den Inhalt kommt. Auch dieser Wagen verfügt über den hohen CADDIE HOTEL Standard, wie beispielsweise den rundum Gummistoßschutz.

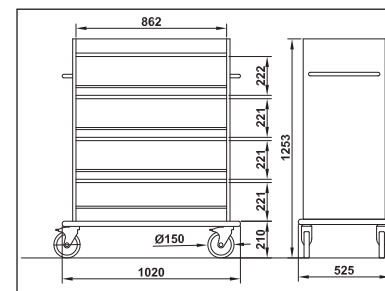

Easy Bar (Options RG)

Easy bar

Option Mini Bar Service

Cassetta porta oggetti superiore senza coperchio	Cassetta porta oggetti superiore con coperchio	Cassetto in metallo con divisori interni regolabili	2 contenitori e 1 sacchetto per la raccolta differenziata	4 ruote girevoli in Nylon di cui 2 con freno	Ruote elastiche per uso esterno. 4 girevoli di cui 2 con freno	Tasca 8 compartimenti	5° ruota centrale
Kleinartikelkasten ohne Deckel	Kleinartikelkasten mit abschließbarem Deckel	Metallschublade mit variabler Inneneinteilung	2 Plastikbehältern und 1 Müllsack mit Deckel.	4 Lenkrollen mit einer Nylon-Lauffläche, davon 2 mit Bremse	4 x Ø200mm Softrollen, davon 2 mit Bremse, für ebene und harte Böden	Kleinartikeltasche mit 8 Fächern	Fünfte Rolle für besseres Manövrieren
Per: / Für: BORA BORA CHARLOTTE EASY	Per: / Für: BORA BORA CHARLOTTE EASY	Per: / Für: BORA BORA CHARLOTTE	Per: / Für: BORA BORA CHARLOTTE	Per: / Für: Bora Bora Charlotte	Per: / Für: Bora Bora Charlotte		
Option C	Option CC	Option D	Option ECO	Option RNY	Option RG		



HELMICH
HOTELAUSSTATTUNG

Krögerskoppel 13 · 24558 Henstedt-Ulzburg
Telefon: 0 41 93/90 13 - 6 · Telefax: /90 13-83
e-Mail: info@helmich-hotelausstattung.de

SERVIZIO IN CAMERA E CATERING / ZIMMERSERVICE

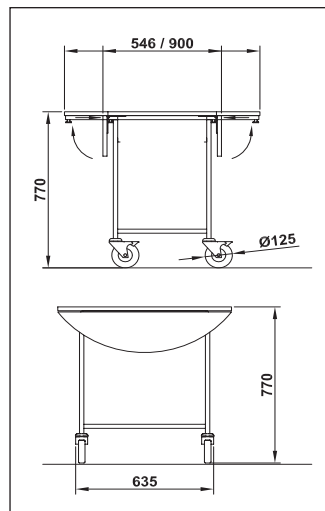

Modello / Typ	Ref.	Struttura e Specifiche / Material & Ausführung		
Room Service Table Easy	090102 WD	Piano in legno laminato noce ø900mm con 2 flaps pieghevoli. Struttura in tubo cromato capace di portare fino a 2 HOT BOX contemporaneamente. Aus laminiertem Schichtholz in Nussbaumoptik, ø900mm, 2 abklappbare Seiten. Verchromtes Untergestell für den Transport von bis zu 2 HOT BOXen gleichzeitig.		

CADDIE ROOM SERVICE TABLE EASY fa suo l'essenziale: eleganza, convenienza e silenziosità. Sempre pronto per il servizio, può portare fino a 2 HOT BOX.

CADDIE ROOM SERVICE TABLE EASY ist zeitlos elegant, leicht in der Handhabung und leise im Gebrauch. Dieses Modell ist für den Betrieb von bis zu 2 HOT BOXen konzipiert.

Table Easy Table Flip Top

SERVIZIO IN CAMERA E CATERING / ZIMMERSERVICE

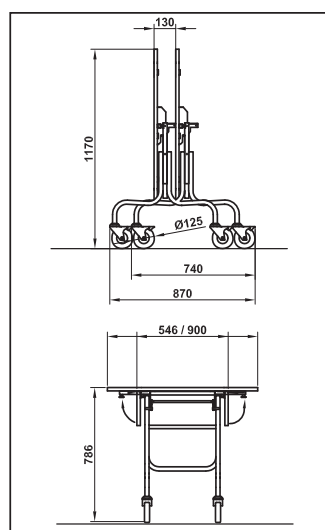

CADDIE ROOM SERVICE TABLE FLIP TOP è pratico e salva spazio grazie al piano ribaltabile e ai 2 flaps pieghevoli. Peculiare è la sua silenziosità grazie alle ruote in poliammide.

Die Besonderheiten des CADDIE ROOM SERVICE TABLE FLIP TOP sind der reduzierte Platzbedarf (Faltmechanismus der Tischplatte + zusätzliche Senkrecht-Parkposition + stapelbar) in Kombination mit der hochwertigen Walnuss-Optik der Tischoberfläche.

Modello / Typ	Ref.	Struttura e Specifiche / Material & Ausführung		
Room Service Table Flip Top	090100 WD	Piano ribaltabile in legno laminato noce ø90mm con 2 flaps pieghevoli Struttura in tubo cromato. Impilabile. Può trasportare fino a 2 HOT BOX contemporaneamente. Aus laminiertem Schichtholz in Nussbaumoptik, ø900mm, 2 abklappbare Seitenteile, gesamte Tischplatte senkrecht abklappbar und somit stapelbar. Verchromtes Untergestell für den Transport von bis zu 2 HOT BOXen gleichzeitig.		



HELMICH
HOTELAUSSTATTUNG

Krögerskoppel 13 · 24558 Henstedt-Ulzburg
Telefon: 04193/9013-6 · Telefax: /9013-83
e-Mail: info@helmich-hotelausstattung.de

Modello / Typ	Ref.	Struttura e Specifiche / Material & Ausführung		
Table compact XS	090101 WD	Piano in legno laminato noce ø900mm con 2 flaps pieghevoli su una base in tubo cromato. Struttura pieghevole. Aus laminiertem Schichtholz in Nussbaumoptik, ø900mm, 4-fach abklappbare Seitenteile, zusammenfaltbar. Verchromtes Untergestell für 1 HOT BOX.		

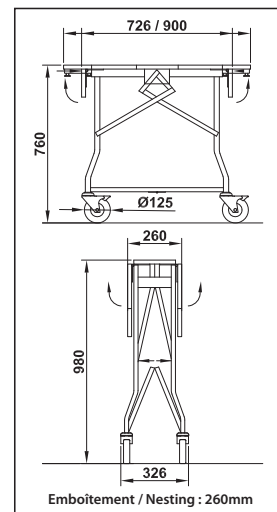

Il CADDIE ROOM SERVICE TABLE COMPACT XS è un'innovazione CADDIE HOTEL: il più piccolo tavolino per servizio in camera sul mercato con solo 33cm di ingombro quando chiuso.

Mit einer Breite von gerade einmal 33cm im zusammengeklappten Zustand ist der CADDIE ROOM SERVICE TABLE COMPACT XS unser kompaktester Roomservice-Tisch.

Table compact XS

Thermobox

THERMOBOX è un'innovazione CADDIE HOTEL: l'unico box in Polipropilene espanso (EPP) isolante sia caldo che freddo. Combina caratteristiche quali leggerezza, solidità e silenziosità durante il servizio. Definisce nuovi standard per il vostro servizio in camera!

Kalt- und Warmgebrauch in Einem: Thermobox aus EPP (Polypropylen geschäumt). Kombiniert Leichtigkeit, Stabilität und Funktionalität!

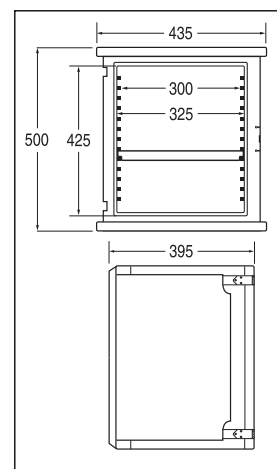

Modello / Typ	Ref.	Struttura e Specifiche / Material & Ausführung
Thermo box	99923045	Box in polipropilene espanso (EPP) + cerniere e chiusura in acciaio Inox + piastra calda + piastra fredda + divisorio isolante + griglia. Compatibile solo con il TABLE COMPACT XS (con optional kit thermobox). Thermobox aus EPP (Polypropylen geschäumt): inklusive Hot und Cold Pack, 1 isolierender Zwischenboden, 1 Gittereinlegeboden. (Nur passend für TABLE COMPACT XS, Option KIT THERMOBOX notwendig).







HELMICH
HOTELAUSSTATTUNG

Krögerskoppel 13 · 24558 Henstedt-Ulzburg
Telefon: 0 41 93/90 13-6 · Telefax: /90 13-83
e-Mail: info@helmich-hotelausstattung.de

SERVIZIO IN CAMERA E CATERING / ZIMMERSERVICE



Modello / Typ	Ref.	Struttura / Material	Specifiche / Ausstattung		
Room Service Box Taxi	090201 IN	Struttura in acciaio inox AISI304 con 2 ripiani / Edelstahl, für 6 HOT BOXen	Con singoli cavi di ricarica per ogni box. Compatibile con tutti gli HOT BOX CADDIE / Inkl. Stromanschluss an jedem Stellplatz		

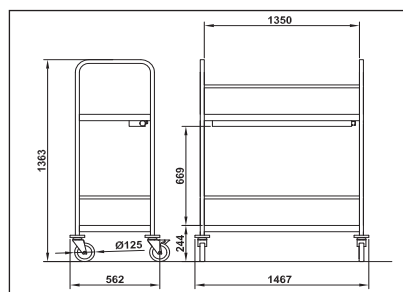

Il CADDIE ROOM SERVICE BOX TAXI è costruito interamente in acciaio inox, è mobile e grazie ai due ripiani permette di trasportare fino a 6 HOT BOX contemporaneamente. Consente anche di mantenere al sicuro e in ordine gli HOT BOXES quando non in uso.

CADDIE ROOM SERVICE BOX TAXI ist die fahrbare Aufbewahrung aus Edelstahl für bis zu 6 Wärmeboxen (004007 Pleiadi T), mit 2 Etagen, inklusive separaten Stromanschlüssen für jeden Standplatz.

Box Taxi Hot Box

SERVIZIO IN CAMERA E CATERING / ZIMMERSERVICE

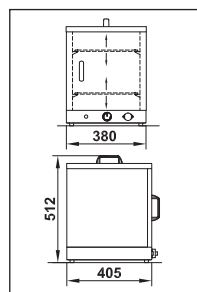

Il CADDIE HOT BOX è un box termico in acciaio AISI 304 a doppia parete coibentata. Fornito di 2 griglie interne e di un termostato analogico 30°-90°C con spia luminosa di funzionamento. Per piatti fino a Ø32 cm di diametro.

Elektrische Wärmebox 500W aus Edelstahl mit isolierten Wänden. Inklusive 2 höhenverstellbaren Gittereinlegeböden und Analog-Thermostat (30°-90°C). Türen mit Magnet-Verschluss. Für Teller bis Ø32 cm geeignet.

Modello / Typ	Ref.	Struttura / Material	Specifiche / Ausstattung
Room Service Hot Box	090200 IN	Box in acciaio inox AISI304 interamente isolato. Porta con calamita e due maniglie in plastica, Termostato analogico 30°-90°C. Edelstahl Box mit isolierten Wänden. Türen mit Magnetverschluss, Analog-Thermostat (30°-90°C)	Compatibile con tutti con tutti i CA interne in Passend für alle CADDIE ROC Gittereinleg



HELMICH
HOTELAUSSTATTUNG

Krögerskoppel 13 · 24558 Henstedt-Ulzburg
Telefon: 04193/9013-6 · Telefax: /9013-83
e-Mail: info@helmich-hotelausstattung.de

Modello / Typ	Ref.	Specifiche / Ausstattung
CADDIE Babybed	090300PL	Struttura in metallo pieghevole con una copertura in schiuma, dispone di protezioni angolari in plastica. 2 lati a rete e 1 lato con apertura a zip. Ruote ø 100mm
Comfort mattress	090301PL	Metallrahmen mit Klappmechanismus. Bunter Eckschutz. Die zwei langen Seiten mit durchsichtiger Netzwand, seitliche Ausstiegsöffnung mit Reißverschluss. 2 Rollen ø 100mm



Largo, confortevole e versatile (sia letto che area giochi sicura): Baby Bed è il lettino pieghevole dall'ingombro minimo Materassino su richiesta ideale per un miglior comfort.

Klappbares Reisebett mit Schutzmechanismus zur Verhinderung des unbeaufsichtigten Zusammenklappens. Mit Standard Matratze. Passende hochwertige Schaumstoffmatratze optional erhältlich.

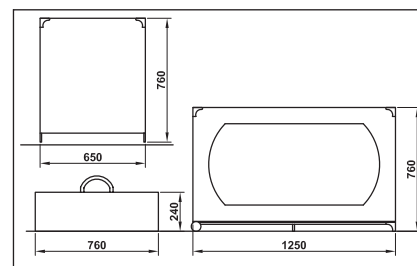

Sleep n' Play by hauck

+ soluzioni F.&B / Lösungen F.& B.
(vedi da pag. 42 a 45 / siehe Seite 42 bis 45)

SERVIZIO IN CAMERA E CATERING / ZIMMERSERVICE



Verso



Gea



Passepartout



Fooc



HELMICH
HOTELAUSSTATTUNG

Krögerskoppel 13 · 24558 Henstedt-Ulzburg
Telefon: 0 41 93/90 13-6 · Telefax: /90 13-83
e-Mail: info@helmich-hotelausstattung.de