



Porzellanfabrik Schönwald
Spezialfabrik für Hotelporzellan

Rehauer Straße 44 - 54
D-95173 Schönwald
Telefon: +49 9287 56 - 0
Fax Inland: +49 9287 56 - 2133
Fax international: +49 9287 56 - 2193
E-Mail: schoenwald@schoenwald.com
www.schoenwald.com



Ihr Fachhändler berät Sie gerne:

swa-08-137 www.schlieske.de



SCENARIO^{GN}
Schönheit mit System



SZENARIEN DER NUTZUNG NEHMEN NEUE GESTALT AN

EIN REPRÄSENTATIVER RAHMEN FÜR ÄSTHETISCHE FREIHEITEN

*Blickfang: Unterschiedliche, flexible Höhen
und Neigungswinkel sowie die Kombination
der Porzellanschalen mit kontrastierenden
Materialien wie Holzpresentern oder
geflochtenen Brotkörben bringen verlockende
Abwechslung aufs Buffet.*

SCENARIO^{GN} formuliert nicht nur eine ästhetisch neue Material- und Formensprache innerhalb gewohnter Grundraster. Inspiriert von einem ganzheitlichen Systemgedanken, entfaltet dieses ungewöhnliche Buffetkonzept außerdem eine spezielle Dramaturgie mit ganz unterschiedlichen Darstellern und auf wechselnden Bühnen.

Ob im Restaurant oder Hotel, beim ausgefallenen Event oder im Alltag einer Betriebskantine: SCENARIO^{GN} bringt Entertainment aufs Buffet. Dabei agieren die genormten Speisenbehälter im unterhaltsamen Zusammenspiel mit frei gestalteten Tellern und Fingerfood-Artikeln aus Porzellan in unterschiedlichen Größen.



WECHSELNDE AKTEURE AUF WECHSELNDEN BÜHNEN

GASTRONORM-SCHALEN

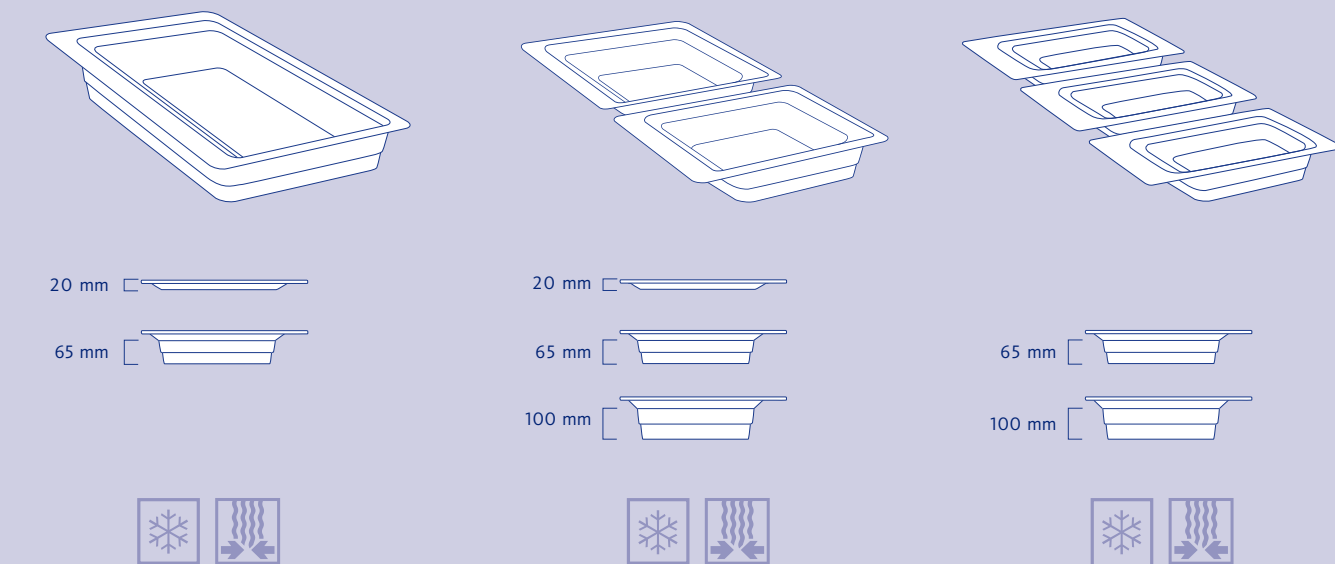

GN-SCHALE 1/1

GN-SCHALE 1/2

GN-SCHALE 1/3

Gastronorm-Schalen

SCENARIO^{GN} Gastronorm-Schalen für Warm- und Kaltspeisen in drei verschiedenen Größen und unterschiedlichen Tiefen. Die überzeugenden Vorteile:

- Entspricht der Gastronorm
- Außergewöhnliches, ansprechendes Design
- Gute Stapelbarkeit
- Umlaufende, einseitig breite Fahne für beste Grifffähigkeit, eine sichere Entnahme und Beschriftungsmöglichkeiten

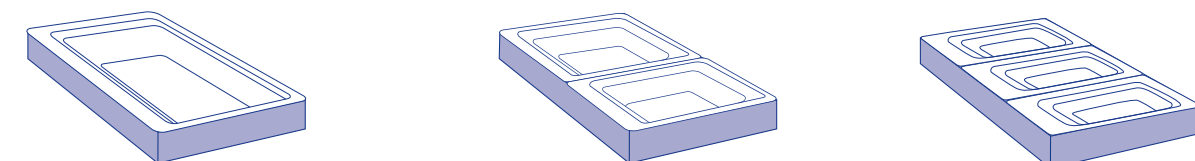

TELLER UND FINGERFOOD-ARTIKEL

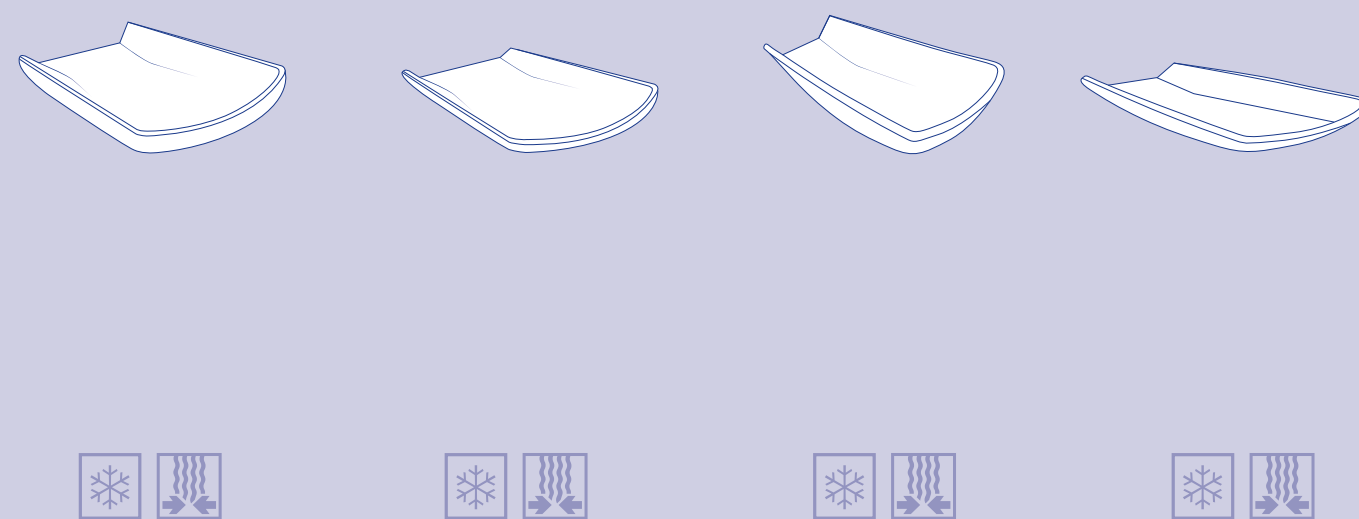

TELLER FLACH COUP

TELLER TIEF COUP

BOWL

PLATTE COUP

Teller und Fingerfood-Artikel

SCENARIO^{GN} bringt Entertainment aufs Buffet: Die Gastronorm-Schalen werden von einem originellen Teller und Fingerfood-Konzept ergänzt:

- Alle Teller, Platten und Schälchen sind aus hochwertigem Hartporzellan hergestellt und stapelbar
- Ideal für appetitliche Portionen, die sich problemlos transportieren oder im Stehen verzehren lassen

- Ansprechende Präsentationsmöglichkeiten auf den Einsatzplatten im Holzpresenter
- Ideal für den Einsatz im Fingerfood-Bereich
- Verlocken zum Ausprobieren der Speisen und entlasten das Servicepersonal
- Die optischen Highlights agieren auch als Solisten im A-la-carte-Geschäft

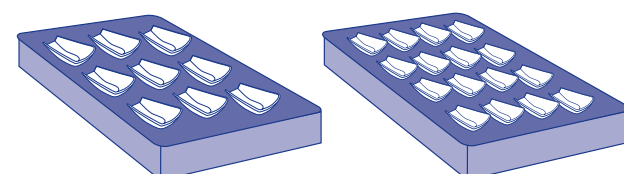

HOLZPRESENTER

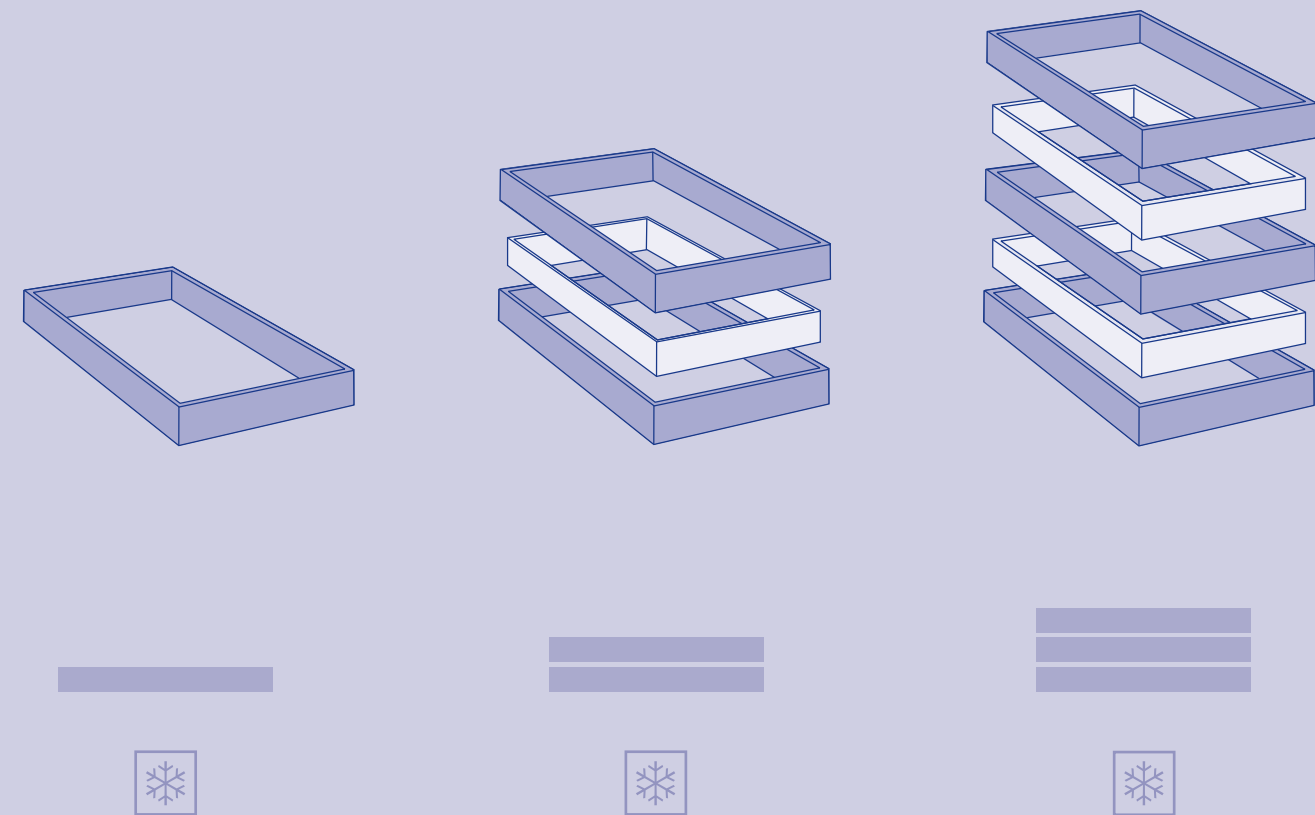

PRESENTER (HÖHE x 1)

PRESENTER (HÖHE x 2)
+ 1 STAPELELEMENT

PRESENTER (HÖHE x 3)
+ 2 STAPELELEMENTE

Holzpresenter

Das durchdachte, kinderleicht zu handhabende Stecksystem der Holzpresenter ist einzigartig:

- Erhältlich in den Farben Braun und Schwarzbraun
- Für individuelle Buffet-Kreationen – von klein bis groß
- Stapelbar in jeder gewünschten Höhe
- Wischfeste Oberfläche
- Um Speisen zu kühlen, können gängige Kühlelemente in die Tropfschale gelegt werden
- Die Tropfschale aus Kunststoff fängt das Kondenswasser auf
- Die Stapelelemente sind praktische Helfer bei der Lagerung

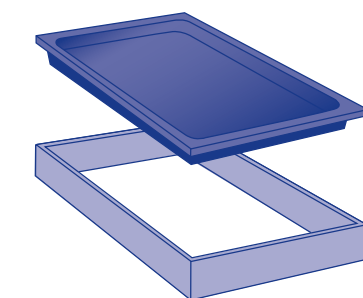

Holzpresenter mit Tropfschale (Kunststoff)



ZUBEHÖR

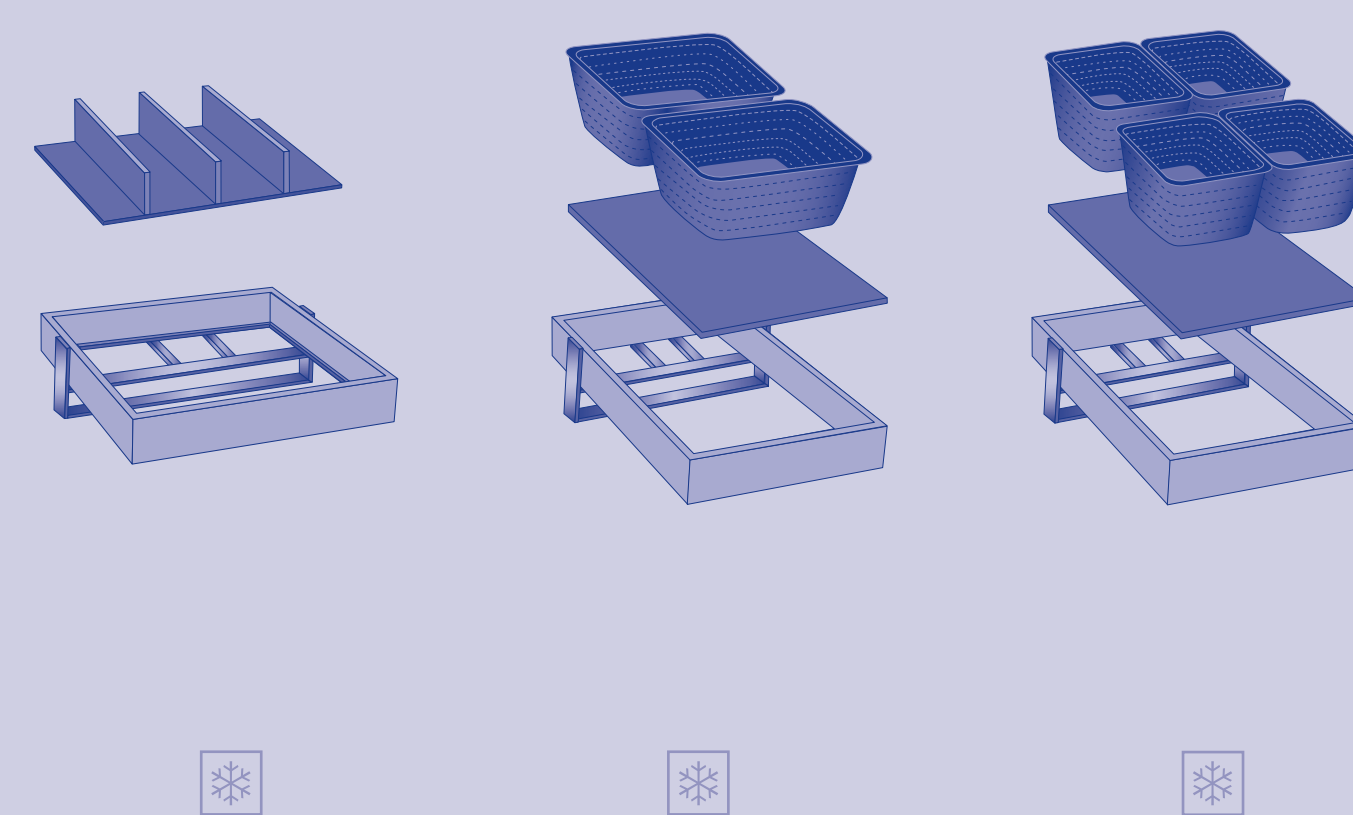

BESTECKEINSATZ
+ PRESENTER
+ AUFSTELLER 54

BROTKORB 31
+ EINSATZPLATTE
+ PRESENTER
+ AUFSTELLER 33

BROTKORB 25
+ EINSATZPLATTE
+ PRESENTER
+ AUFSTELLER 33

Zubehör

Ebenso umfassendes wie praktisches Zubehör ergänzt SCENARIO^{GN}:

- Spezielle Edelstahl-Aufsteller aus hochwertigem Edelstahl
- Die Holzpresenter werden darin eingehängt und leicht zum Gast hin geneigt
- Passende Besteckensätze aus Holz mit Vierer-Unterteilung

- Einsatzplatten für Holzpresenter nehmen die Körbe auf und sind elegante Träger für die Fingerfood-Artikel
- Attraktive Körbe aus Saleen sind hitzebeständig und spülmaschinengeeignet, lebensmittelecht sowie UV-stabil
- Sie sind erhältlich in zwei Größen und in den Farben Beige und Braun

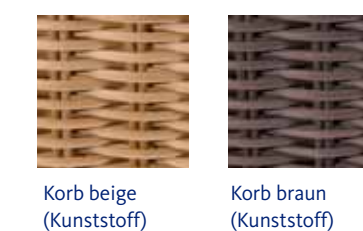

ATTRAKTIVE NEUE GESTALTUNGSMÖGLICHKEITEN

DER PERFEKTE RAHMEN FÜR EINE INSZENIERUNG



Verlockende Aussichten: Die Holzpresenter lassen sich mühelos in die Edelstahl-Aufsteller einsetzen. Die schräge Stellung lädt den Gast zum Zugreifen ein.



Hinter dem hochwertigen Look verbirgt sich ein durchdachtes Stecksystem, das kinderleicht zu handhaben ist. Es erlaubt dem Gastronomen, aus dem Buffet seine persönliche „Landschaft“ zu kreieren. Die Holzpresenter werden einfach in die speziellen Edelstahl-Aufsteller eingehängt und leicht gekippt, so dass sie sich dem Gast entgegen neigen. Durch versteckte Stapelemente lässt sich die Höhe variieren. Diese variable Buffet-Architektur schafft neue appetitliche Perspektiven.

Ob im Rahmen eines Frühstücksbuffets oder bei Dessertvariationen als Abschluss eines Dinners – für einen frischen Auftritt auf dem Buffet müssen viele Lebensmittel möglichst kühl gehalten werden. Bei SCENARIO^{GN} können z. B. kühlende Gel-Kissen durch attraktive Presenter aus Holz kaschiert werden. Eine Tropfschale aus Kunststoff fängt das Kondenswasser auf.

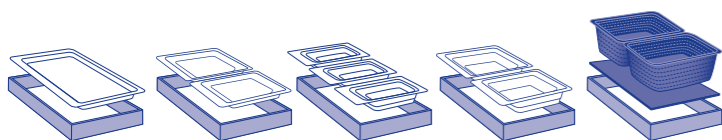

DAS BUFFET WIRD ZUR LANDSCHAFT



Auch bei Abendbuffets gelingt mit SCENARIO^{GN} eine ansprechende Präsentation jenseits der bekannten Pfade. Denn dank seiner eleganten Formensprache und seiner innovativen Buffet-Architektur bricht das neue Buffetkonzept bewusst mit alten Sehgewohnheiten. Durch die Darbietung der Speisen in variablen Höhen und in unterschiedlich großen Schalen findet der Gastronom neuen Spielraum, ganz individuelle Schwerpunkte zu setzen. Und das ohne großen Aufwand, denn die Porzellanschalen werden einfach in die Holzpresenter eingesetzt. Die Schalen sind übrigens auch problemlos mit gängigen Warmhaltegeräten wie Chafing Dishes zu kombinieren.

Das durchdachte Stecksystem bringt die Presenter aus Holz mit Hilfe von Stapелеlementen in unterschiedliche Höhen. Die Presenter nehmen die Porzellanschalen in verschiedenen Größen genauso auf wie die Besteckeinsätze oder Brotkörbe.

TELLER UND FINGERFOOD-ARTIKEL ERGÄNZEN DAS KONZEPT

DIE IDEALE KOMBINATION ZUM PRÄSENTIEREN



Trendsetter: Am Tisch agieren die aparten Teller und Fingerfood-Artikel als erfolgreiche Solisten. Das asymmetrische Design greift den Charakter der Gastronorm-Schalen auf. Sie inspirieren dazu, den Trend zu abwechslungsreichen Food-Formaten verlockend in Szene zu setzen.













Immer mehr Menschen nehmen ihre Mahlzeiten außer Haus ein. Sie wünschen flexible, möglichst gesunde Speisenangebote, die sich ohne großen Zeitaufwand verzehren lassen. Gefragt sind Ideen, welche die anhaltenden Trends Frische, neue Portionsformate wie z. B. Fingerfood oder Vorspeisen-Vielfalt originell und funktional umsetzen.

Die Teller und Fingerfood-Artikel, mit denen SCENARIO^{GN} den traditionellen Buffet-Gedanken erweitert, sind ideale Akteure bei Empfängen und anderen Catering-Events. Denn die appetitlichen Portionen lassen sich problemlos transportieren oder auch im Stehen verzehren. Die leicht zu greifenden Artikel sind spielerisch mit den Aufbau-Elementen zu kombinieren. Auf Platten drapiert offerieren sie dem Gast hübsch angerichtete Gaumenfreuden. Das verlockt zum Ausprobieren und entlastet das Servicepersonal.



Das Sortiment

Artikel	Artikel-Nummer	Inhalt	Gew. 1 Stück	Ø	Höhe					
					1 Stück	11 Stück				
		Liter	Gramm	mm	mm	mm				
	GN-Schale 1/1	20	9375800	L:/B:						
				3000	530x325	20	160			
				65	9375802	5,00	4500	530x325	64	395
	GN-Schale 1/2	20	9375810	L:/B:						
				1600	325x265	20	160			
				65	9375812	1,70	2030	325x265	65	395
				100	9375813	2,80	2600	325x265	100	640
	GN-Schale 1/3	65	9375822	L:/B:						
				0,85	1300	325x176	65	395		
				100	9375823	1,40	1880	325x176	100	640
	Teller flach coup eckig	20	9371520	L:/B:						
				430	210x203	23	-			
		25	9371525	750	250x242	28	-			
	Teller tief coup eckig	24	9371624	0,65	720	243x230	50	-		

Artikel	Artikel-Nummer	Inhalt	Gew. 1 Stück	Ø	Höhe			
					1 Stück	11 Stück		
		Liter	Gramm	mm	mm	mm		
	Bowl	12	9373212	L:/B:				
				0,05	130	120x77	36	166
				20	9373220	0,40	450	203x155
	Platte coup eckig	12	9372312	L:/B:				
				80	117x80	20	90	
				20	9372320	300	203x138	33
	Korb beige (Kunststoff)	25	9377900	L:/B:				
				170	252x154	87	-	
	Korb braun (Kunststoff)	25	9377901	L:/B:				
				170	252x154	85	-	
	Korb beige (Kunststoff)	31	9377905	285	310x270	120	-	

Das Sortiment

Artikel	Artikel-Nummer	Inhalt	Gew. 1 Stück	Ø	Höhe 1 Stück	Höhe 11 Stück
		Liter	Gramm	mm	mm	mm
	31 9377906		285	310x270	120	-
				L/B:		
	53x32 9377910		1050	530x325	80	-
				L/B:		
	53x32 9377911		1050	530x325	80	-
				L/B:		
	9377920		1000	503x298	57	-
				L/B:		
	9377921		1000	503x298	57	-
				L/B:		
	9377930		900	503x298	7	-

Artikel	Artikel-Nummer	Inhalt	Gew. 1 Stück	Ø	Höhe 1 Stück	Höhe 11 Stück
		Liter	Gramm	mm	mm	mm
	9377931		900	503x298	7	-
				L/B:		
	9377940		900	505x300	72	-
				L/B:		
	9377950	1,80	280	498x298	23	-
				L/B:		
	33 9377960 54 9377961		750 1000	330x50 540x50	14 11	- -
				L/B:		

* Dieser Artikel ist nicht spülmaschinengeeignet.
Bitte reinigen Sie Holz nur mit einem feuchten Tuch
ohne Verwendung scharfer Reinigungsmittel.



Wir bedanken uns beim Hotel Ellington, Berlin
für die freundliche Unterstützung.

Alle angegebenen Maße und Gewichte
unterliegen den bei der Porzellanherstellung
üblichen Schwankungen.



außergewöhnliche Härte
hohe Kantenschlagfestigkeit
widerstandsfähige Glasur
exakt stapelbar
spülmaschinenfeste Inglasur-Dekore